

軸承鋼軸心

■ SF ※※

表面鍍鉻軸心

材質：軸承鋼(SUJ2)

處理：高周波熱處理及研磨

硬度：HRC62 ±2

產品型號

SF25 X **500L**
 軸外徑 \varnothing 25mm 軸全長 500mm

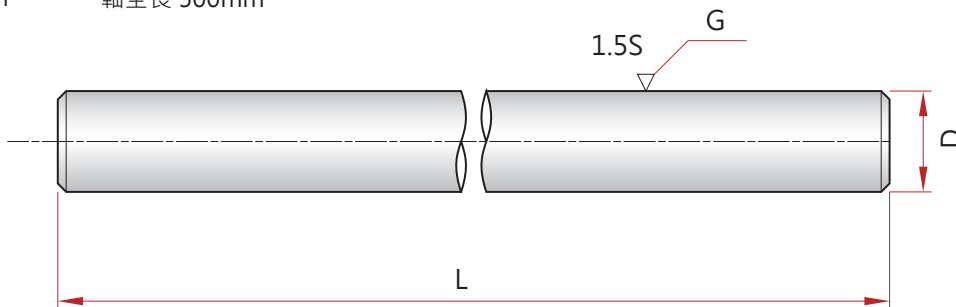
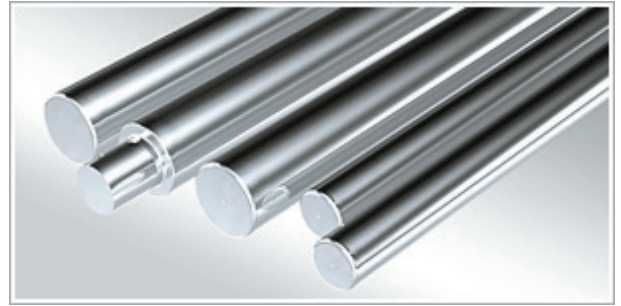

單位 UNIT : mm

外徑 D mm	型號 SFR	外徑公差 $\mu\text{m g6}$	最大製作長度 L mm	有效硬化層深度 mm	重量 kg/m	適用軸承型號	
3	SF 3	-4 -12	400	1.5 以上	0.06	LM 3	
4	SF 4		400		0.10	LM 4	
5	SF 5		2000		0.16	LM 5	
6	SF 6		3000		0.23	LM 6	
8	SF 8	-5	3000		0.40	LM 8	
10	SF 10	-14	4000		0.62	LM 10	
12	SF 12	-6 -17	6000		2.0 以上	0.89	LM 12
13	SF 13		6000			1.05	LM 13
16	SF 16		6000			1.58	LM 16
20	SF 20		6000			2.47	LM 20
25	SF 25	-7 -20	6000	3.85		LM 25	
30	SF 30		6000	5.55		LM 30	
35	SF 35		6000	7.55		LM 35	
40	SF 40	-9 -25	6000	2.5 以上		9.87	LM 40
50	SF 50		6000		15.41	LM 50	
60	SF 60		6000		22.20	LM 60	
80	SF 80	-10 -29	6000		3.0 以上	39.46	LM 80
100	SF 100		6000			61.66	LM 100

鴻翊精密股份有限公司
 HONG YI PRECISION CO.,LTD.

TEL: 04-2426 5828 FAX: 04-2425 9082
 台中市(40682)北屯區環中路一段1702-3號

精密軸心系列

■ SCF ※※

不生鏽軸心

材質：軸承鋼(SUJ2)

處理：高周波熱處理及研磨, 表層鍍硬鉻

硬度：HRC62 ±2

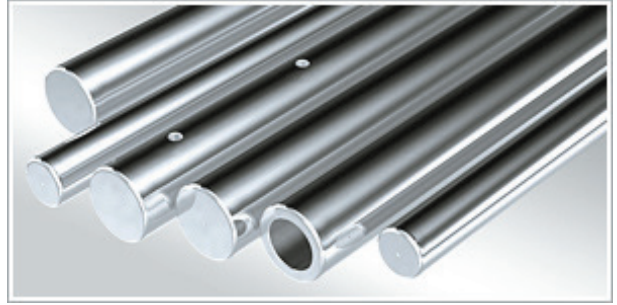

產品型號

SCF25 X **500L**
 軸外徑 \varnothing 25mm 軸全長 500mm

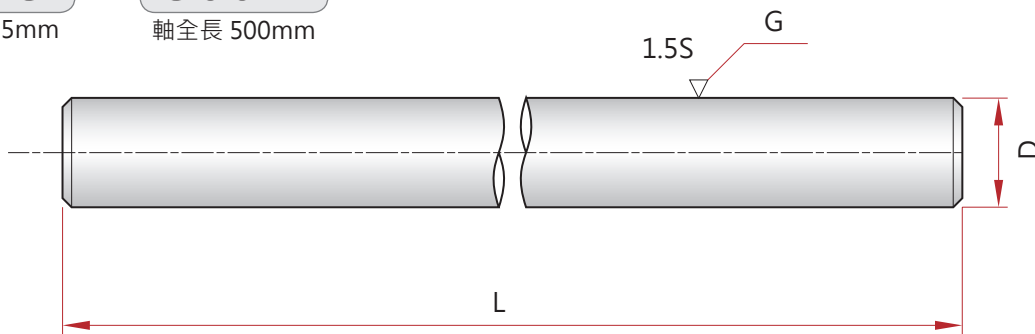

單位 UNIT : mm

外徑 D mm	型號 SFR	外徑公差 $\mu\text{m g6}$	最大製作長度 L mm	有效硬化層深度 mm	重量 kg/m	適用軸承型號
3	SCF 3	-4	400	1.5 以上	0.06	LM 3
4	SCF 4		400		0.10	LM 4
5	SCF 5		2000		0.16	LM 5
6	SCF 6	3000	0.23		LM 6	
8	SCF 8	-5	3000		0.40	LM 8
10	SCF 10	-14	4000		0.62	LM 10
12	SCF 12	-6	6000	2.0 以上	0.89	LM 12
13	SCF 13		6000		1.05	LM 13
16	SCF 16	-17	6000		1.58	LM 16
20	SCF 20	-7	6000	2.5 以上	2.47	LM 20
25	SCF 25		6000		3.85	LM 25
30	SCF 30		6000		5.55	LM 30
35	SCF 35	-9	6000	3.0 以上	7.55	LM 35
40	SCF 40		6000		9.87	LM 40
50	SCF 50	-25	6000	15.41	LM 50	
60	SCF 60	-10	6000	22.20	LM 60	
80	SCF 80	-29	6000	39.46	LM 80	
100	SCF 100	-12 -34	6000	61.66	LM 100	

鴻翊精密股份有限公司
 HONG YI PRECISION CO.,LTD.

TEL: 04-2426 5828 FAX: 04-2425 9082
 台中市(40682)北屯區環中路一段1702-3號

軸心加工規範

代客加工各種尺寸規範

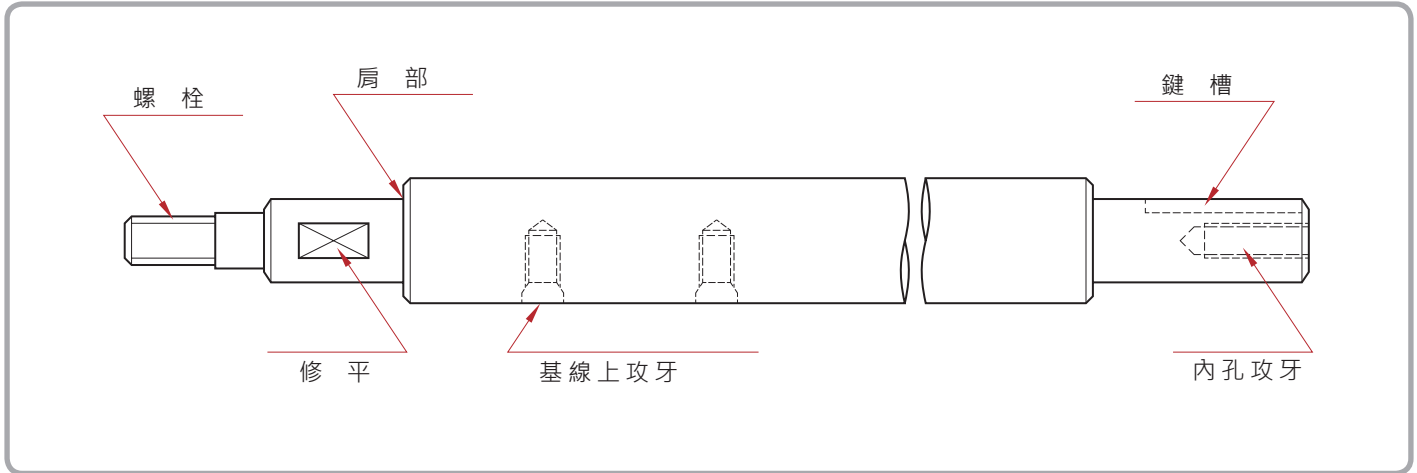

單位 UNIT : mm

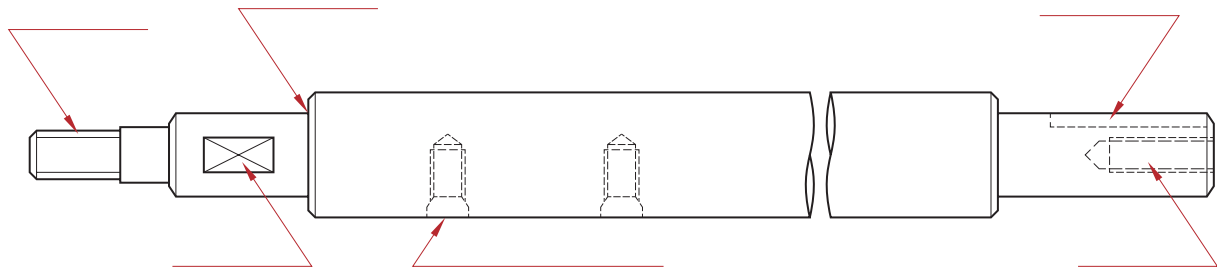

精密軸心系列

■ SCFH ※※

管狀軸心 (空心軸)

材質：軸承鋼(SUJ2)

硬度：HRC62 ±2

表面粗度：0.4Ra以下

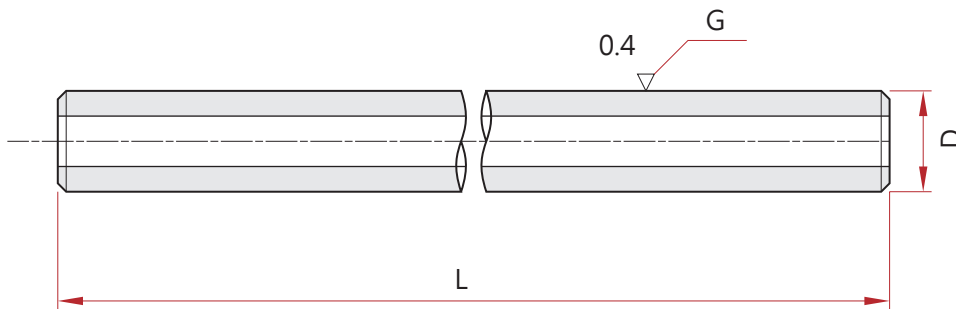
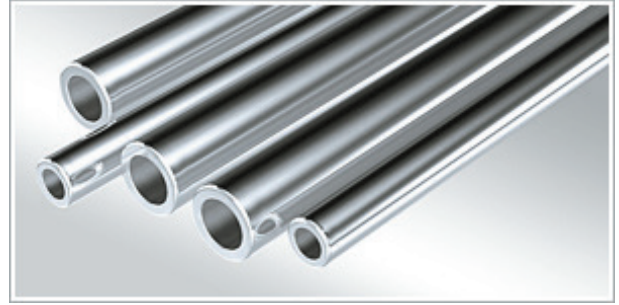

單位 UNIT : mm

外徑 D mm	內徑 d mm	型號 SNT	外徑公差 μm h6	最大製作長度 L mm	有效硬化層深度 mm	重量 kg/m	外徑 D mm
10	4	SNT 10	0 ~ -9	1000	1.2	0.52	10
12	4	SNT 12	0 ~ -11	2000	1.3	0.79	12
13	5	SNT 13	0 ~ -11	2000	1.3	0.82	13
16	7	SNT 16	0 ~ -11	4000	1.6	1.28	16
20	14	SNT 20	0 ~ -13	5000	1.8	1.25	20
25	15.6	SNT 25	0 ~ -13	5000	2.0	2.35	25
30	18.3	SNT 30	0 ~ -13	6000	2.4	3.50	30
35	22	SNT 35	0 ~ -16	6000	2.5	4.90	35
40	28	SNT 40	0 ~ -16	6000	2.6	4.99	40
50	29.7	SNT 50	0 ~ -16	6000	2.9	9.91	50
60	36	SNT 60	0 ~ -19	6000	3.0	14.20	60
80	57	SNT 80	0 ~ -19	6000	3.2	19.43	80
100	65	SNT 100	0 ~ -22	6000	3.3	35.61	100

精密軸心系列

■ SCFT ※※

外徑基線攻牙軸心

材質：軸承鋼(SUJ2)

硬度：HRC62 ±2

表面粗度：0.4Ra以下

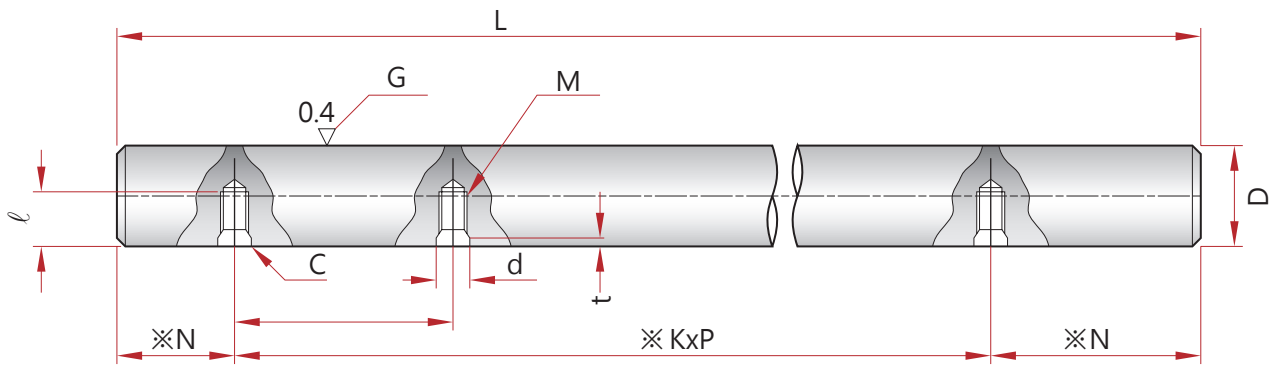
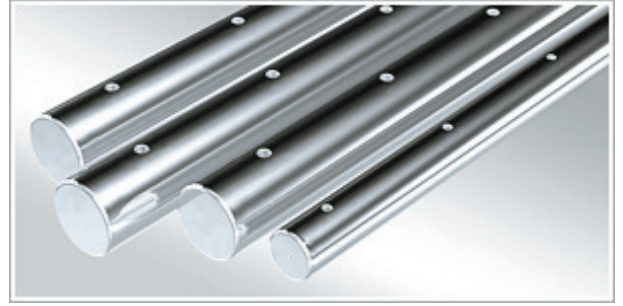

※ N: $\frac{L-KxP}{2}$

※ K: 間距個數

單位 UNIT : mm

外徑 D mm	型號		外徑公差 μm g6	孔距 P	螺栓 M	螺牙深度 l	沉窩孔 d	沉窩孔深 t	倒角 C	最大長度 L max
16	SFB16	SFRB16	-6 ~ -17	150	M5 X 0.8	9	5.5	2.5	0.7	4000
20	SFB20	SFRB20	-7 ~ -20	150	M6 X 1	10	6.5	2.5	0.7	6000
25	SFB25	SFRB25	-7 ~ -20	200	M6 X 1	12	6.5	2.5	0.7	6000
30	SFB30	SFRB30	-7 ~ -20	200	M8 X 1.25	15	8.5	3.0	1	6000
35	SFB35	SFRB35	-9 ~ -25	200	M8 X 1.25	15	8.5	3.0	1	6000
40	SFB40	SFRB40	-9 ~ -25	300	M8 X 1.25	18	8.5	3.0	1	6000

鴻翊精密股份有限公司
 HONG YI PRECISION CO.,LTD.

TEL: 04-2426 5828 FAX: 04-2425 9082

台中市(40682)北屯區環中一段1702-3號